

1	2	3	4
Gewinde/Thread	38mm 2-Start		
Steigung/Pitch	7,264mm		
Gewicht/Weight	24g ± 0,5g		

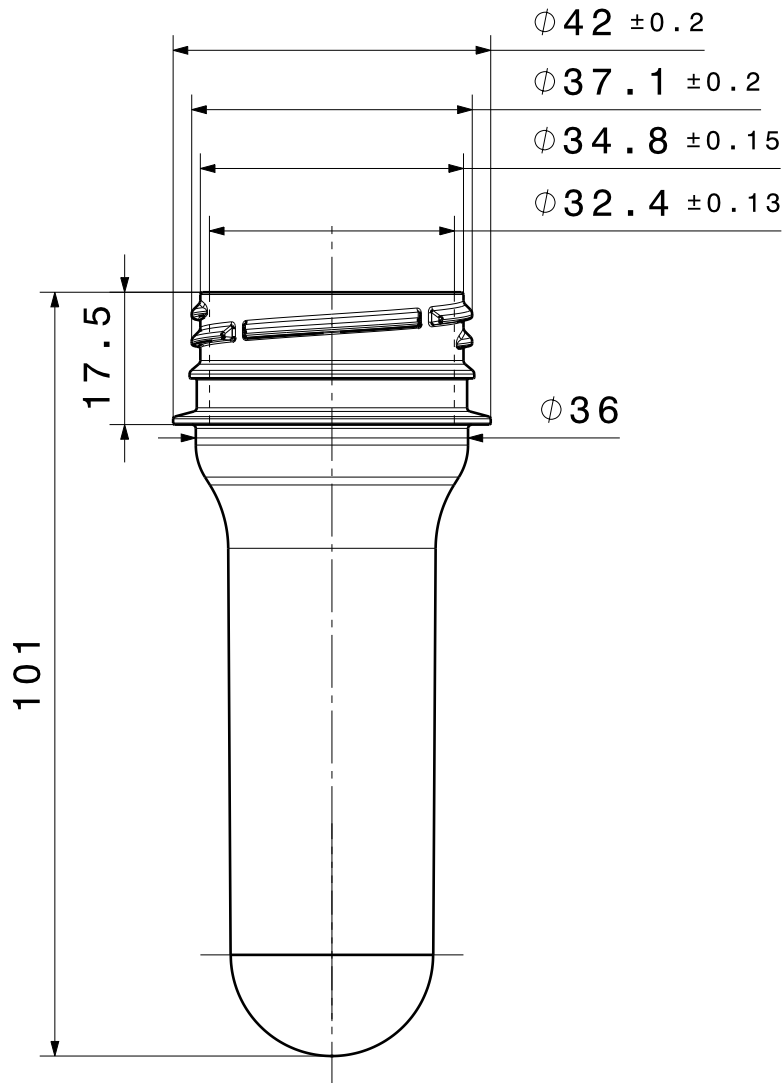

Alle Rechte vorbehalten / All rights reserved Konstruktionsänderungen vorbehalten / Subject to design modifications				<b>confidential</b>			
E-proPLAST GmbH An der Asbacher Str. 38 98574 Schmalkalden Germany Tel.: +49 (0) 3681/4071-0			Allgemeintol. DIN ISO 2768-m-S		Werkstück -kanten DIN 6784		Maßstab 1:1 Gew.: 24g ± 0,5g
			Datum		Name		<b>Preform 38mm 2-Start -24g-</b>
			Bear. 15.06.2018		C. Schraut		
			Gepr.				
			Norm				
			<b>E-proPLAST GmbH</b>		Zeichnungsnummer: <b>717103-20180615-vs01</b>		Blatt 1
Zust.	Änderung	Datum	Nam.	(Urspr.)	(Ers.f.)	(Ers.d.)	